

御社の
ピースに
なる会社

【グローバル調達サービス】

 **GIGA TECH.**

90°角度対応さらに5面体にもできるLEDサイネージ

MC Series

2019. 7



 **YouTube**^{JP}

ギガテックチャンネル
チャンネル登録をお願いします！



 **aperza** catalog

ギガテックカタログ
カタログダウンロードをお願いします！

※資料の内容・スペックについては予告なく変更等の可能性がございます。
ご了承下さい。詳細は担当者にご確認をお願いいたします。

MC Series

the LED Display for Indoor Fixed Installation

【MC シリーズは、新しいアジア・シェン・オプトエレクトロニクス】

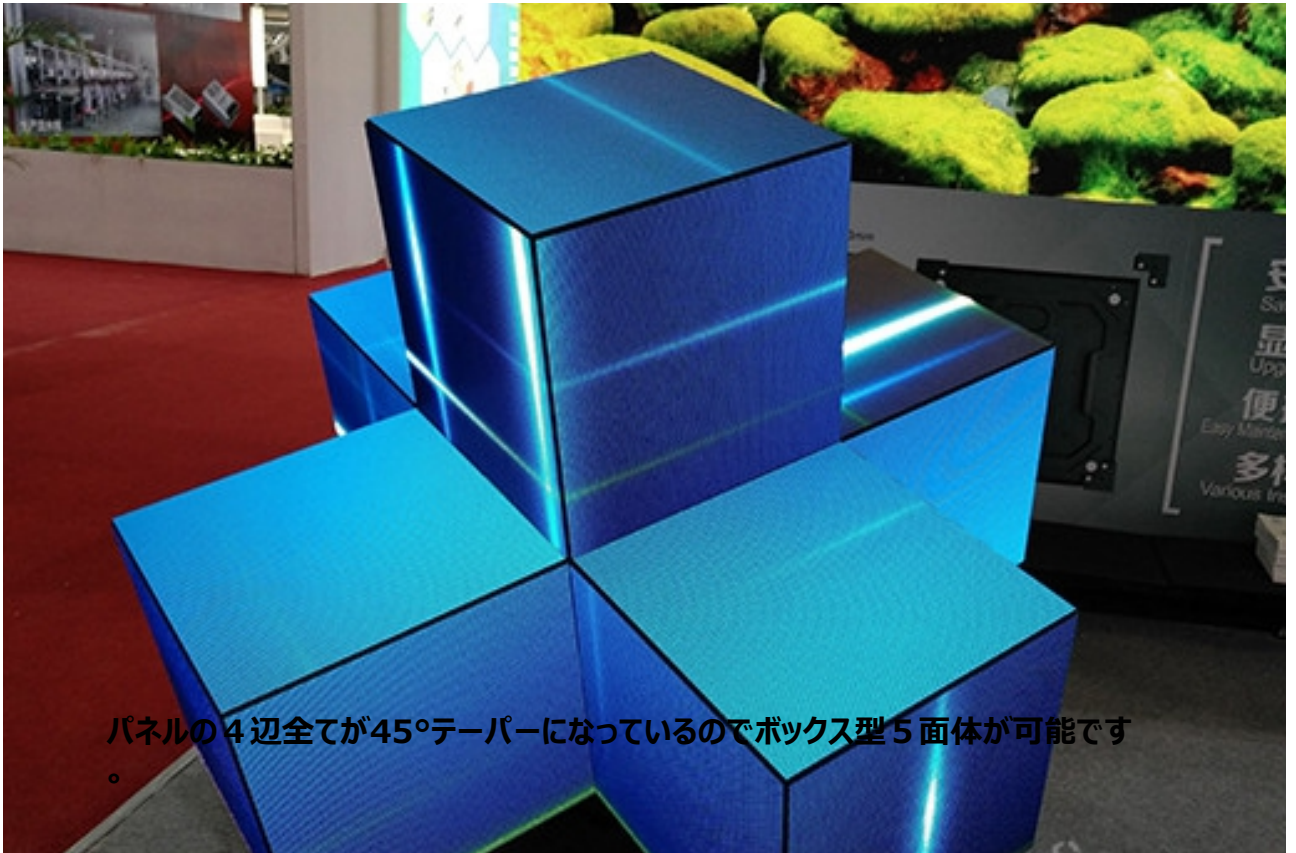

パネルの4辺全てが45°テーパになっているのでボックス型5面体が可能です。

p 1.9 p 2.84 p 3.9 を含む MC シリーズは、屋内固定 led ディスプレイとして使用することができます。

それは絶妙な、優れた画像を表示することができ、フロントとバックサービスの両方にすることができます。

さらに、MC シリーズは安全、安定した、便利および費用効果が高い製品です。

MC Series

アップグレードされたディスプレイ効果、低輝度、高スケールグレー
高品質の制御システムと S PWM 技術と高リフレッシュ & グレー
IC を採用し、
低輝度・高スケールグレーを実現し、優れた真の色低減能力を発
揮します。

成熟した処理された LED ランプを選択し、画面を作ります

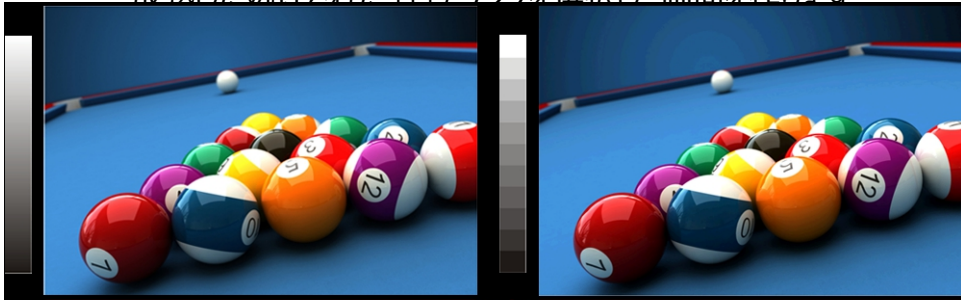

18bit + 絶妙で真のカラー機能の表示

A8s 受信カードと R5 送信ボックスを利用して、MBI 5252 高リフレッシュハ
イグレー IC と組み合わせられ、

グレー出力は最大 18bit + に達することができ、画像は大幅に
upgraded になります。

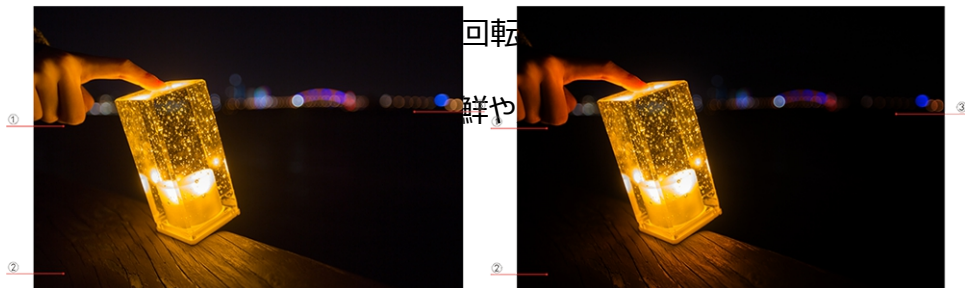

アプリケーション

排他的にカスタマイズされた SMD1818 led を利用して、明るさは2800-3500 cd/m²
である場合もある。

最大視野角は160度です。

画面の側面から見て、それはまだ完璧な画像を提供しています。
それは屋内で理想的な表示プロダクトである。

MC Series

軽量、薄型、省スペース、鉄骨構造の保存

高ポリマーナノテクノロジー材料キャビネットを採用し、厚さは63mm、

設置スペースを節約し、鉄骨フレームの標準を下げなさい。

キャビネットの重量はわずか4.8 キログラム、市場の類似した製品よりも
44%少ない、

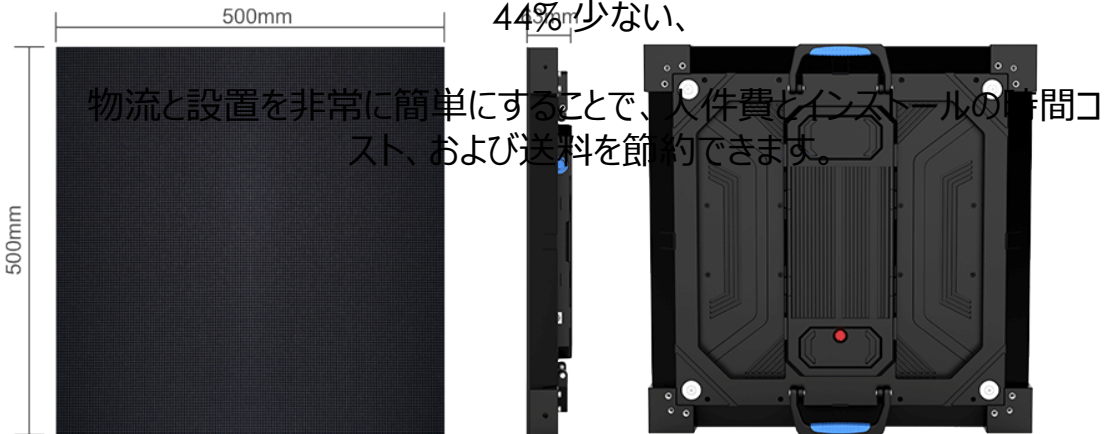

と、リアメンテナンス便利で安心

様々な設置スペース、維持操作のためのゼロスペースに合わせることができる。

ケーブル、電源、受信カードはすべて前面に維持することができます。

キャビネット各部の解体を実現するのにわずか1分。

受信カードおよび他のコンポーネントは、すべて個別のモジュールであり、独立して

交換することができ、

操作および維持を完了するために専門のエンジニアを必要としない。

4 隅のアタッチメントを取り外すと
4 辺45°テーパのパネルになります。



製品名	MC-p 3.9	MC-p 2.84	MC-p 1.953
適用環境	屋外用		
ピクセル構造	2020 (ブラック)	1818 (ブラック)	2020 (ブラック) 1515 (ブラック) 1818 (ブラック) 1010 (ブラック)
ピクセルピッチ (mm)	3.9	2.84	1.953
ピクセル密度 (ポイント/m ²)	65536	123904	262144
水平/垂直視野角 (°)	160/120	160/120	160/140
ボックスの解像度 (ポイント)	128 * 128	176 * 176	256 * 256
ホワイトバランスの明るさ (cd/m ²)	800-1200	2800-3500	800-1200 800-1200 2 800-3500
		800-1200 (事前)	
最大コントラスト	3000:1 5000:1	3000:1 3000:1	5000:1 5000:1
スキャンモード	1/16 1/22	1/32	
重量 (kg/箱)	4.8	4.9	4.9

さまざまなインストールのアイデア

4 辺が三角トラス構造になっているキャビネットの独特な構造設計、MC キャビネットは 90°コーナースクリーンまたは 5 面体スクリーンとして使用出



90°Installation



4 隅のアタッチメントを取り外すと
4 辺全ての辺が45°テーパ

Mounting Brackets Installation

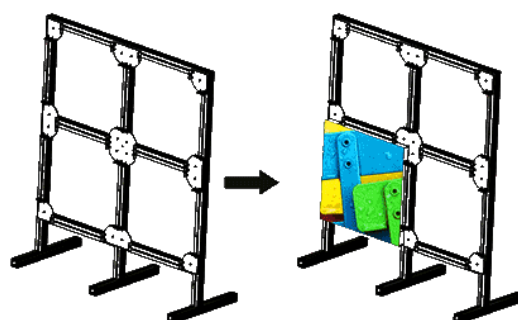

ギガテックでは制作工程・加工方法は実績豊富な経験者をご対応いたします。

LED照明・デジタルサイネージから店舗什器・ディスプレイ什器、販促ツールまで全て対応

ギガテックでは既製品の物販の他にも樹脂加工・スチール加工の制作も可能です。

お客様からの調達、生産依頼をお受けして中国国内のサプライヤーを取りまとめ

お客様へお送りします。

実際に加工現場に携わっていた担当者が全て対応しますので安心してご相談ください。

什器などはサンプルや制作図、イメージ図などから実際の加工について経験と実績豊富な

担当者が制作・工程・納品形態についてご提案をいたします。

試作品を読み取り最終形状サンプル、製作図面の作成も可能ですのでご相談下さい。

加工方法や適切な素材、材料選びまでお任せ下さい。

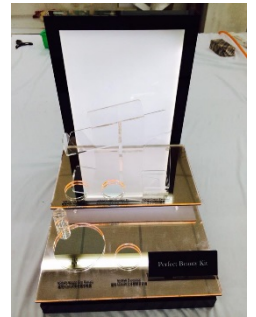

検証体制も充実させ、独自の厳しい検査基準を設け、

最高の完成度を常に求める作業を行ないお届けします。

最終的なアッセンブリ・検品を日本で行う事でメイドインジャパン日本製となります。

効率よく安心して日本のお客様にお任せいただけるよう努力し対応いたします。

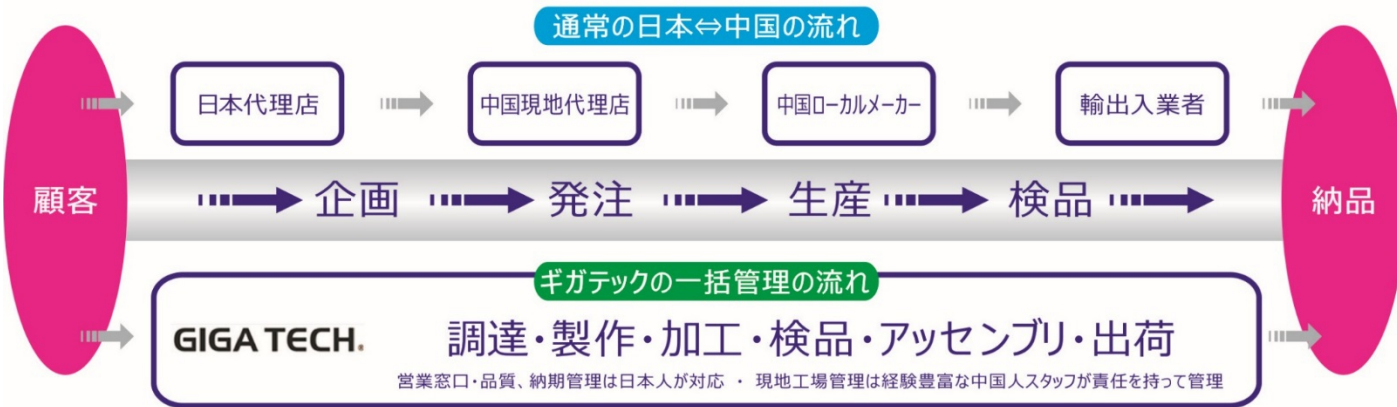

社内で工場・商材・部材の選定から作業工程、納期管理まで行うプロ集団です。

ギガテックのワンストップサービスは従来の中国取引を一社で取りまとめる事により中間に発生するマージンを一元化しサービスと品質の向上に務めより競争力の高い価格をご提案いたします。